

117335, г.Москва, ул.Вавилова, д.89



тел.: +7 495 220-50-72

факс: +7 495 220-50-73

www.domsaun.ru

E-mail: office@domsaun.ru

ECON D3

Пульт управления для саун

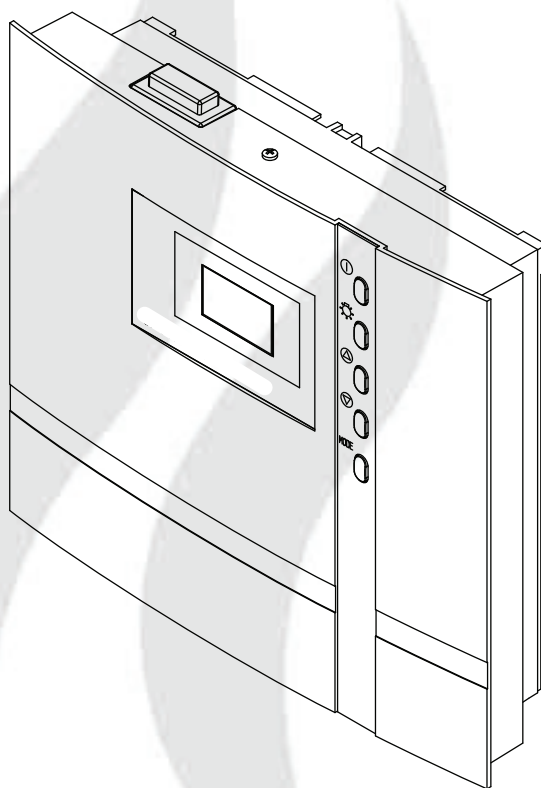

RU Руководство по монтажу и эксплуатации

Made in Germany

CE IP x4



Русский

Содержание

Объем поставки	4
Технические данные	4
Общие замечания для пользования сауной.....	5
Общие меры предосторожности.....	6
Монтаж блока управления	8
Крепление к стене	8
Настенный монтаж	9
Проводка в стене.....	10
Подключение проводки датчиков	10
Монтаж второго датчика печи (опция)	12
Электрические подключения.....	13
Подключение печи сауны	13
Подсоединение дополнительного прибора расширения мощности (LSG).....	13
Подключение светильника сауны	13
Монтажная схема	14
Расположение клемм на плате.....	14
Подключение нагревательного прибора для сауны до 9 кВт.....	15
Подключение нагревательного прибора для сауны свыше 9 кВт	15
Управление	16
Общие сведения	16
Пользовательский интерфейс	16
Кнопки управления.....	16
Базовая индикация "Режим ожидания"	17
Базовая индикация "Работает"	17
Индикация экономии энергии.....	17
Освещение в кабине.....	18
Первый ввод в эксплуатацию	19
Изменение языка	20
Изменение времени	20
Активация функции Lifeguard	21
Активация/деактивация защиты от детей.....	21
Включение системы сауны	22
Выключение системы сауны	22

Включение установки сауны с помощью функции Lifeguard.....	22
Индивидуальные настройки.....	23
Температура в кабине.....	23
Функция Lifeguard.....	24
Автоматическое выключение	25
Предварительно заданное время включения.....	27
Активация предварительно заданного времени.....	28
Деактивация предварительно заданного времени.....	28
Увеличение ограничения времени нагрева.....	29
Предохранители прибора.....	29
Сообщения о неисправностях	30
Выключатель прибора (Switch-off)	31
Адрес сервисного центра:.....	32
Гарантия.....	32
Порядок возврата товара (RMA) - указания для любой обратной доставки!	33

Объем поставки

(возможны изменения)

В объем поставки пульта управления входит:

Плата датчика печи с предохранителем перегрева, сенсор КТУ с корпусом датчика, два крепежных шурупа 3 x 25 мм и кабель датчика длиной около 2,0 м.

Пластиковый пакетик с тремя крепежными шурупами 4 x 20 мм.

Запасной предохранитель перегрева

Технические данные

Номинальное напряжение:	400 В 3N 50 Гц AC
Выходная мощность:	макс. 9 кВт активной нагрузки (режим AC1)
Расширение мощности:	Расширяется за счет подключения силовых коммутационных приборов до 36 кВт
Ограничение времени нагрева:	6 ч, 12 ч, без органичения
Размеры В x Ш x Г:	220 x 250 x 67 мм
Дисплей:	Ж/к матричный дисплей 65 x 37 мм с подсветкой
Класс защиты:	IPx4 по EN 60529 (защита от брызг)
Диапазон регулирования температуры:	30 - 115°C
Система датчиков:	Датчик КТУ с предохранительным ограничителем нагрева 142 °С ; Возможно подключение второго датчика температуры как опция.
Характеристика регулирования:	Цифровое двухпозиционное регулирование
Свет:	до 100 Вт
Температура окружающей среды:	0°C до + 40°C
Температура хранения:	- 20°C до + 70C °

Общие замечания для пользования сауной

Уважаемый покупатель,

Вы приобрели высококачественный электронный прибор для сауны, который разработан и изготовлен согласно последним нормам и требованиям по безопасности и качеству.

Обращайте внимание на то, что для благоприятного типичного климата в кабине Вашей сауны должно быть обеспечено оптимальное взаимодействие кабины сауны, нагревательного прибора и прибора управления сауны.

С помощью этого пульта управления Вы сможете управлять Вашей сауной и благодаря разнообразным индивидуальным возможностям программирования получите возможность быстрого регулирования параметров работы сауны, при которых Вы будете себя чувствовать наиболее приятно.

Ощущение в сауне всегда субъективно, поэтому следует руководствоваться своими пристрастиями для того, чтобы найти подходящие установки банного климата.

Заводские настройки для финского режима работы сауны заданы на температуру 95 °С. Для влажного режима работы установлены температура 60 °С и 60% влажность.

В данной инструкции указано, как Вы можете задать климат в Вашей кабине. Хорошо ознакомьтесь с этими указаниями для быстрого и простого пользования данным прибором.

При пользовании сауной обратите внимание на то, что в кабине могут быть различные температуры. Наиболее высокая температура в кабине у потолка, в то время как у пола она самая низкая. Обратная картина наблюдается при относительной влажности. У потолка более низкая влажность, а у пола наиболее высокая.

В целях безопасности температурный датчик с предохранителем перегрева устанавливается над печью на потолке кабины, так как там обычно наиболее высокая температура.

Ввиду этого возможны существенные

различия в показаниях температуры датчиком на потолке и термометром на стене сауны.

Так, например, при заданной температуре 100 °С на термометре можно наблюдать величину температуры от 85 °С до 90 °С. Это соответствует обычным температурным перепадам в кабине.

Обращайте внимание на гигиену и используйте полотенце, чтобы капли пота не попадали на дерево.

Чтобы защитить Вашу сауну от возможных повреждений из-за частого влажного режима работы сауны, рекомендуем после каждого влажного режима прогревать (просушивать) кабину.

В плохо проветриваемом помещении для улучшения оттока влажного воздуха дополнительно можно использовать вентилятор.

Чтобы избежать сквозняков в сауне, не следует включать вентилятор во время пребывания в сауне. Вентилятор можно использовать, если это рекомендовано изготовителем кабины.



Из-за опасности пожара следите за тем, чтобы перед началом нагрева на печи сауны не было никаких предметов. Опасность возгорания!

Общие меры предосторожности

Этот прибор могут использовать дети от 8 лет, а также лица с ограниченными физическими, сенсорными или умственными возможностями, либо с недостатком опыта и знаний при условии нахождения под присмотром либо получения указаний о безопасном использовании прибора и вытекающего из этого понимания опасности. Детям запрещается играть с прибором. Уход и техобслуживание пользователем не должны производиться детьми без присмотра.

За детьми необходим постоянный присмотр, чтобы они не играли с прибором.



Внимание: Прибор запрещается устанавливать в закрытых шкафах и отделывать деревянным корпусом!

Электропроводку должен производить только опытный специалист-электрик.

Необходимо выполнять предписания Вашего энергопредприятия.



Внимание – опасно для жизни: Не проводите самостоятельно ремонт или монтаж прибора. Кожух корпуса может открывать только специалист.

Обращайте внимание на монтажные размеры, которые указаны в инструкции по монтажу, особенно при установке температурного датчика. Температура

над печью влияет на регулировку общей температуры. Только при правильном монтаже будут соблюдаться предельные температурные величины и будут обеспечены минимальные колебания температуры на лежаке в сауне.

Прибор следует использовать только для регулирования печи сауны до 9 кВт. (В сочетании с прибором расширения мощности до 36 кВт.)

При монтаже и ремонтных работах прибор необходимо отключить от сети, т. е. отключить предохранители и главный выключатель.

Необходимо обращать внимание на указания изготовителя печей для саун, касающиеся безопасности при монтаже прибора.

Соблюдайте также предписанные величины и указания производителя кабин.



При использовании блоков управления, имеющих возможность дистанционного управления (модуль GSM, дистанционная кнопка и т. д.) или отложенного во времени включения (предварительно заданное время, недельный таймер и т. п.), при коммерческом использовании требуется защита от включения с накрытым нагревательным прибором. (Защитный кожух типа 1-5 или S-Guard).



Внимание!

Уважаемый клиент,

Согласно действующим правилам электроподключение печи и управления сауны допускается только специалистом авторизованной электротехнической фирмы. Обращаем Ваше внимание на то, что в гарантийном случае требуется предъявление копии счета исполнителя (электротехнической фирмы).

Монтаж блока управления

Крепление к стене

Блок управления разрешается устанавливать только вне кабины. В качестве места монтажа выберите подходящую внешнюю стену кабины, напр., на которой с внутренней стороны закреплена печь сауны. Если для электромонтажа уже проведены полые трубы, то положение блока управления предопределяется ими. Монтаж производится согласно настоящей инструкции:



Рис. 1

Снимите кожух блока управления. Для этого удалите винт на верхней стороне корпуса и снимите переднюю часть корпуса путем поворота вверх и на себя (рис. 1).

Настенный монтаж

1. Отверстия $\varnothing 3$ мм для входящих в объем поставки шурупов 4 x 20 мм размещаются соответственно указанным на рис. 3 + 3.1 размерам.
2. В верхнее центральное отверстие сверните один из шурупов. За этот шуруп навешивается блок управления. Для этого оставьте выступ шурупа прибл. на 3 мм (рис. 3.2).
3. Навесьте блок управления на винт, выступающий на 3 мм, в верхнем крепежном отверстии. Вставьте входящие в комплект поставки резиновые уплотнители в отверстия с задней стороны корпуса, а затем проведите через эти отверстия соединительный кабель.

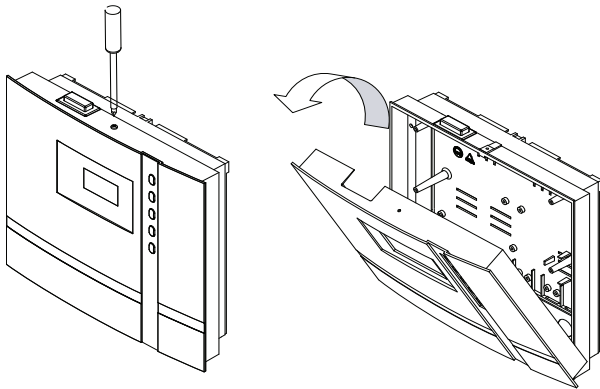
Прочно привинтите нижнюю часть корпуса через нижние отверстия к стене кабины. Рис. 4



Рис. 3



Рис. 3.1

Рис. 3.2

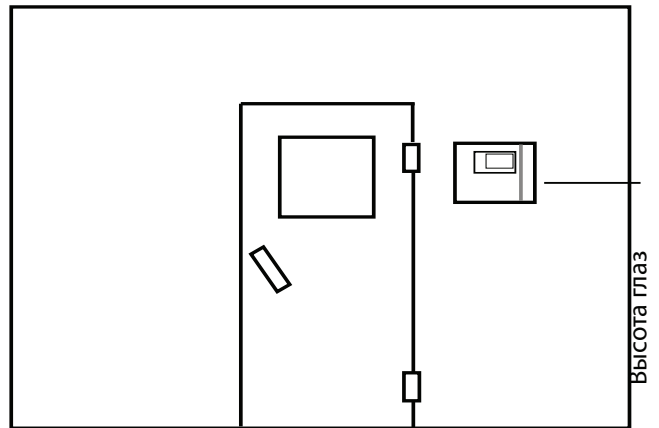

Отверстия для следующих проводов: Сетевая подводка; подводящий провод печи; подводящий провод испарителя; лампа; вентилятор

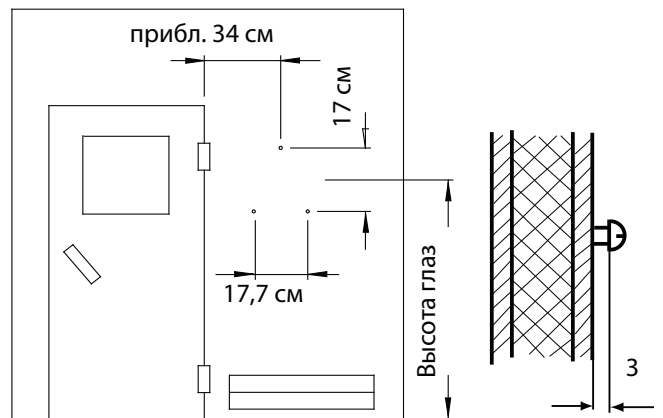
Отверстие для проводов датчика

Рис. 4

Проводка в стене

1. Сделайте выемку в стене глубиной мин. 3,5 см согласно размерам, приведенным на рис.5.



Рис. 5

2. Вставьте входящие в объем поставки резиновые уплотнители в отверстия с задней стороны корпуса, а затем проведите через эти отверстия соединительный кабель.
3. Расположите систему управления в проеме стены и закрепите ее с помощью 4 шурупов.

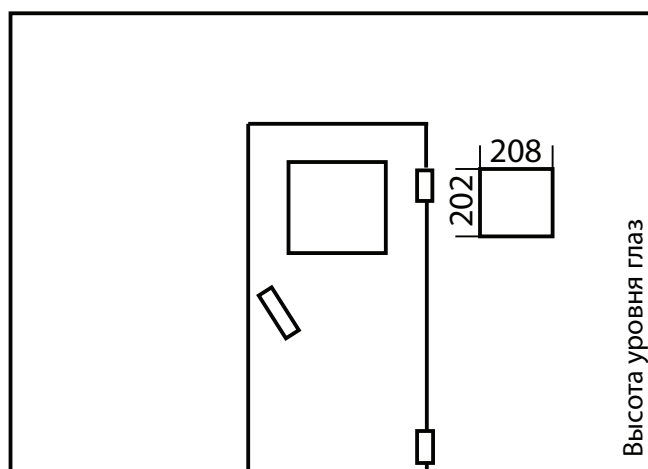
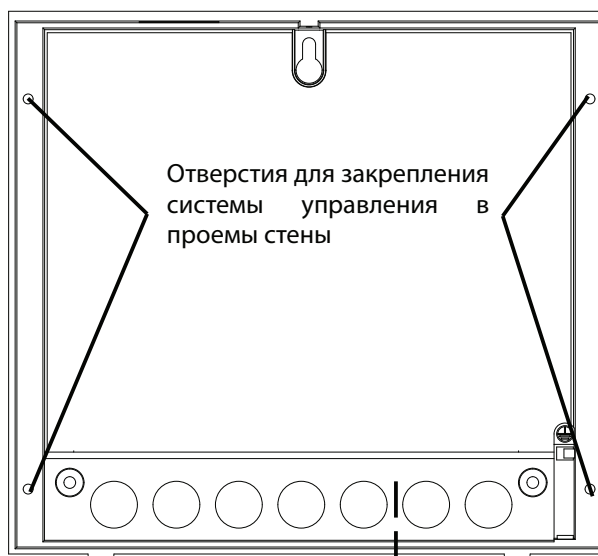

Отверстия для следующих проводов:
Сетевая подводка
Подводящий провод печи
Подводящий провод испарителя
Лампа
Вентилятор

Отверстие для проводов датчика

Рис. 6

Подключение проводки датчиков

Проводка датчиков и сетевые провода нельзя прокладывать вместе и проводить через общий ввод. Их общая прокладка ведет к неисправностям электроники, например к вибрации контакторов. Если общая прокладка неизбежна или длина проводки превышает 3 м, следует использовать экранированную проводку датчиков (4 x 0,5 мм²).

Экран подключается в блоке управления на массу.

Обращаем Ваше внимание, что указанные здесь размеры относятся к значениям, заданным при испытании устройства по стандарту EN 60335-2-53. Принципиально монтировать датчик печи в месте, где ожидается самая высокая температура. Обзор места монтажа датчика приведен на рис. 7-9.

2. Просверлите отверстие для кабельного ввода, предпочтительнее по центру профильной доски.
3. Проденьте проводку датчика через отверстие и закройте проводку датчика согласно рис. 10.
4. Проводку ограничителя (белая) и датчик температуры (красный) подключите на клеммы платы датчика согласно рис. 10. После этого вставьте до щелчка плату датчика в корпус.
5. Подведите проводку датчика к блоку управления и проведите сквозь правый кабельный ввод в корпус. Проложите проводку датчика внутри блока управления, как это показано на рис. 11. Подсоедините проводку датчика согласно рис. 12. Для этого штекер извлекается **X2** из платы и снова вставляется после подсоединения.



Монтаж датчика печи

1. Датчик печи монтируется в кабинах размером до 2 x 2 м согласно рис. 7 и 8, а в кабинах большего размера согласно рис. 7 и 9.



Рис. 7



Рис. 8

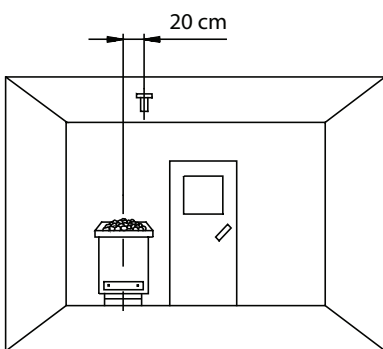

Рис. 9

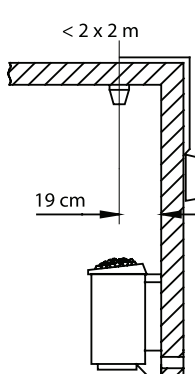

Рис. 10

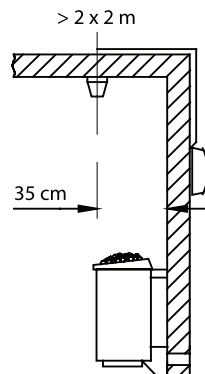

Рис. 11

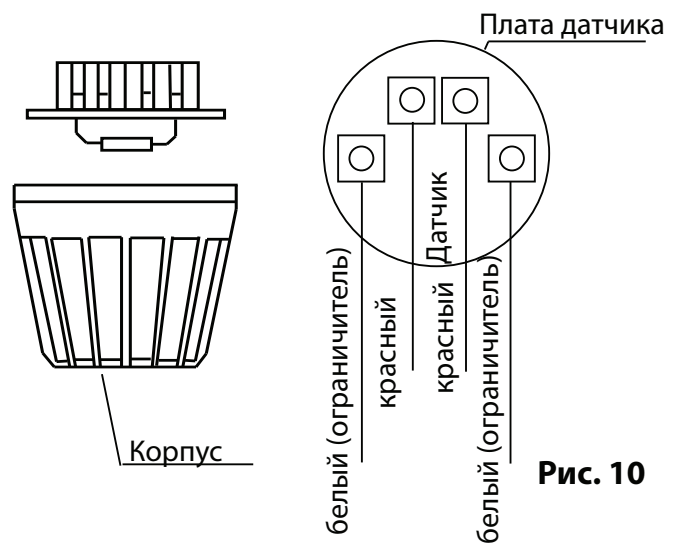

Рис. 12

6. После завершения монтажа и ввода блока управления в эксплуатацию следует проверить предохранитель перегрева на короткое замыкание. Для этого отсоедините один из белых проводов в корпусе датчика. На дисплее появится соответствующее сообщение о неисправности.

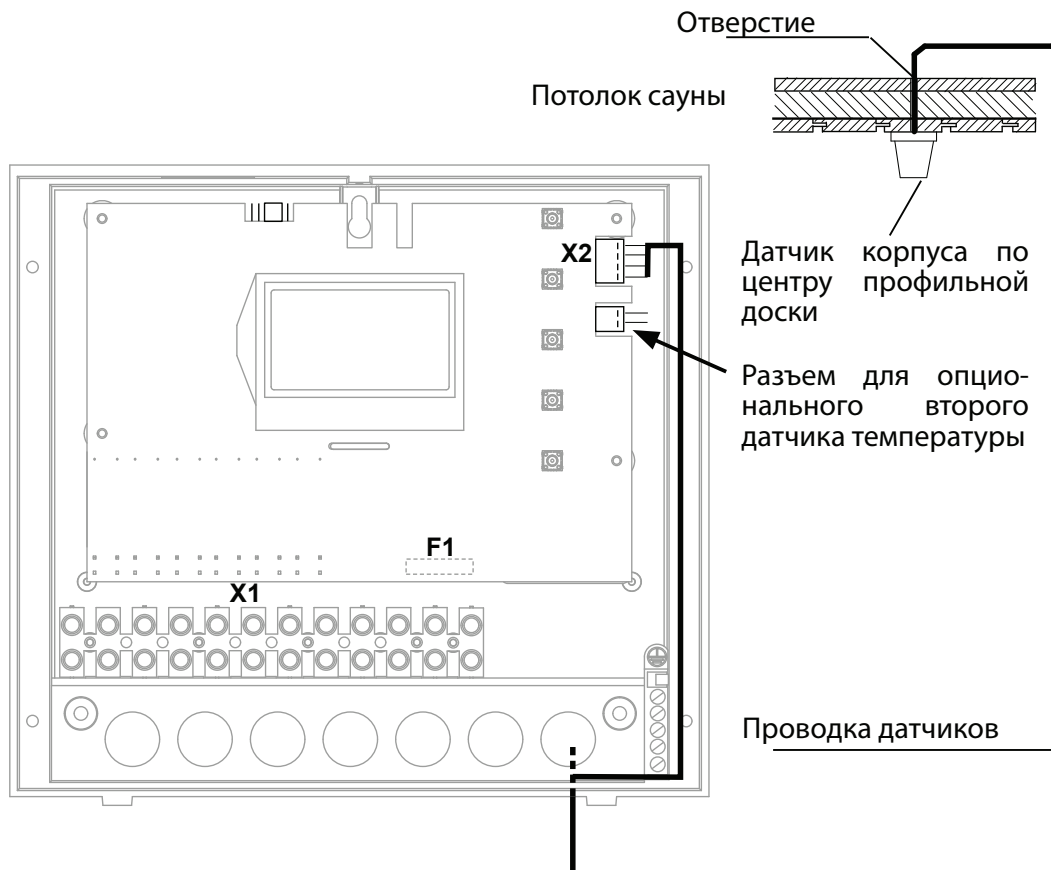

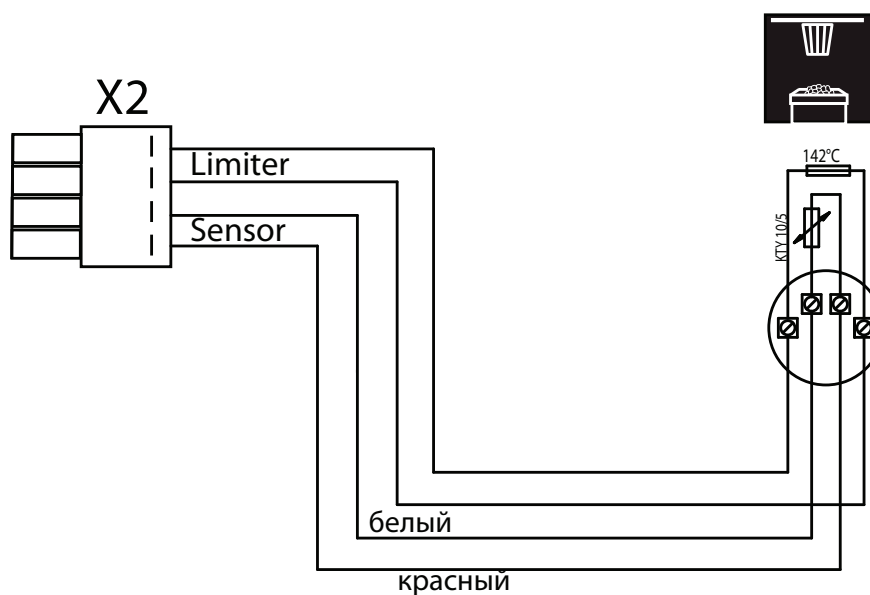
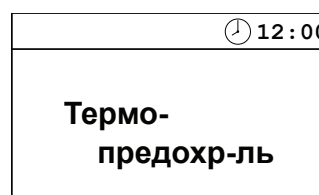
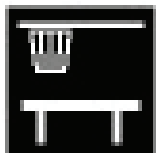

Монтаж опционального датчика температуры

Место монтажа: Второй датчик температуры монтируется над задним лежаком, напротив печи, согласно инструкции, на потолке сауны.

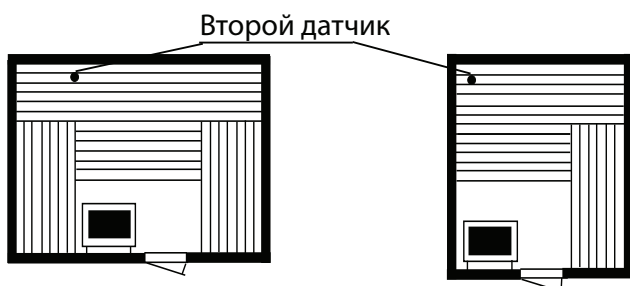

Второй датчик подключается к пульту управления 2-жильным проводом в силиконовой оплетке к соответствующим клеммам с правой стороны платы (см. рисунок).

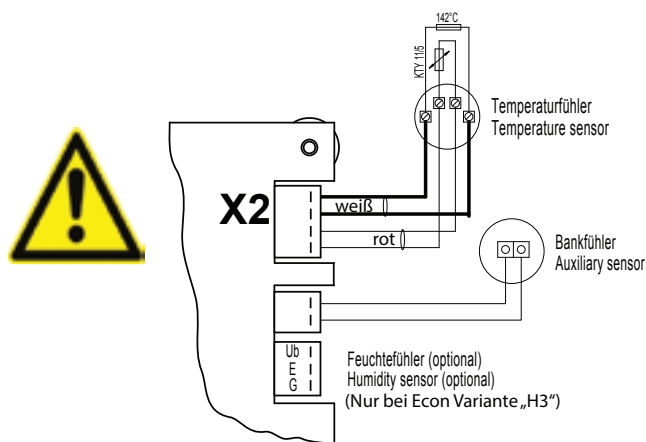

При правильном подключении пульт управления автоматически распознает второй датчик после включения.

При сбоях во втором датчике появится одно из следующих сообщений:

„Дефект 2 датчика“ - разрыв цепи в подключении или дефект в самом датчике.

oder

„КЗ 2 датчика“ - короткое замыкание в цепи датчика.

В таком случае пульт управления и датчик должны быть проверены квалифицированным специалистом. При дефекте датчик должен быть заменен. Датчик должен иметь сопротивление около 2 kΩ при 20 °C.

Вы можете временно деактивировать второй датчик в случае его сбоя, чтобы иметь возможность продолжать пользоваться сауной. Для этого отключите пульт от сети, отсоедините датчик и вновь подайте питание.

При устранении дефекта и подключении питания к пульту управления датчик будет автоматически опознан.

Подключение электрооборудования

Подключение электрооборудования разрешается выполнять только электромонтеру с допуском и при соблюдении директив местного предприятия энергоснабжения и VDE.

Принципиально разрешается выполнять только одно фиксированное подключение к сети, причем следует предусмотреть устройство, которое позволяет отсоединять установку с раствором контактов минимум 3 мм от сети по всем полюсам.

Все электроустановки и соединительные провода, которые прокладываются внутри кабины, должны быть рассчитаны на окружающую температуру не менее 170°C.

Сетевой подводящий провод прокладывается к блоку управления и подключается к входным клеммам сети.



Подключение печи

Монтировать печь сауны и испаритель в соответствии с руководством по монтажу производителя перед входным отверстием воздухозаборника.

Провести силиконовый провод через полую трубу к нагрузочному блоку и подключить к соответствующим клеммам согласно схеме подключений.

Указание: при отсутствии полых труб рядом с входным отверстием воздухозаборника следует просверлить отверстие и через него вывести наружу подводящий/ие провод/а печи и подвести его/их к соответствующим клеммам в приборе управления. Для защиты силиконового провода от внешнего воздействия следует выполнять скрытую проводку. Поэтому используйте подходящий кабельный канал или трубу из ПВХ, по которой провод можно провести к нагрузочному блоку.



Подключение прибора расширения мощности (LSG)

Более подробную информацию можно найти в руководстве по монтажу LSG

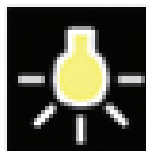

Подключение светильника сауны

Светильник сауны должен иметь брызгозащиту (IPx4) и быть устойчивым к влиянию окружающей температуры. Светильник сауны можно монтировать в любом месте, но ни в коем случае не рядом с поднимающимся от печи потоком горячего воздуха. Разрешается использовать только лампы накаливания

Монтажная схема

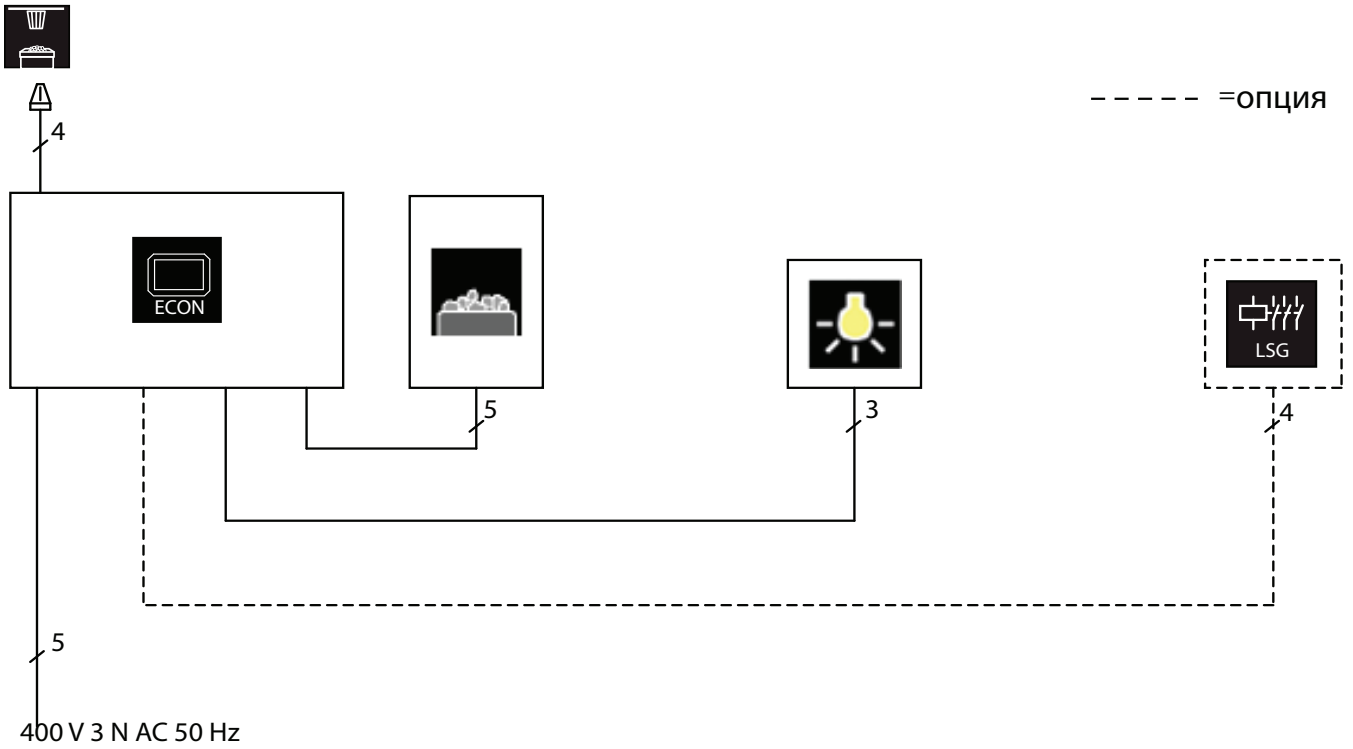

Расположение клемм на плате

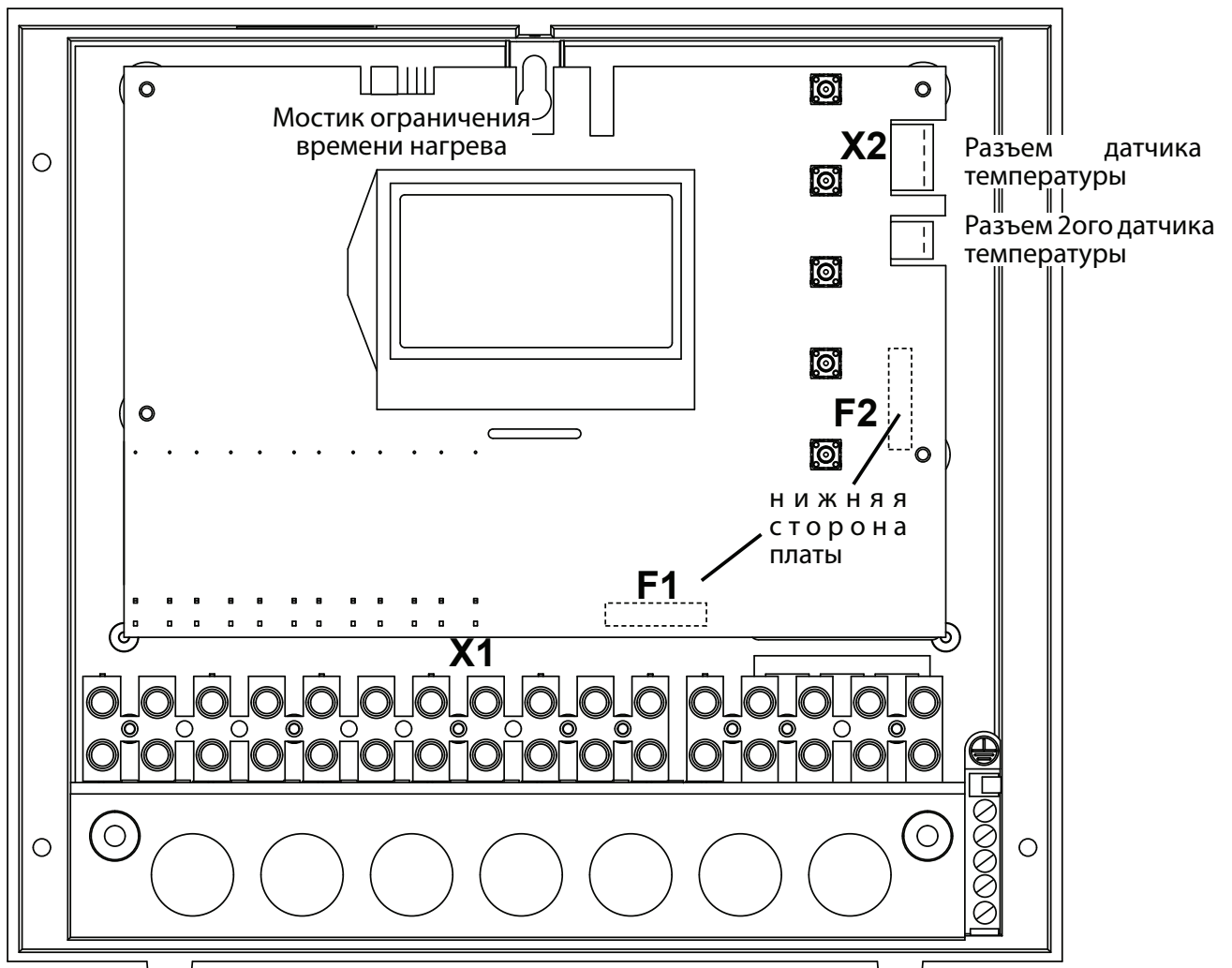

Подключение печей до 9 кВт

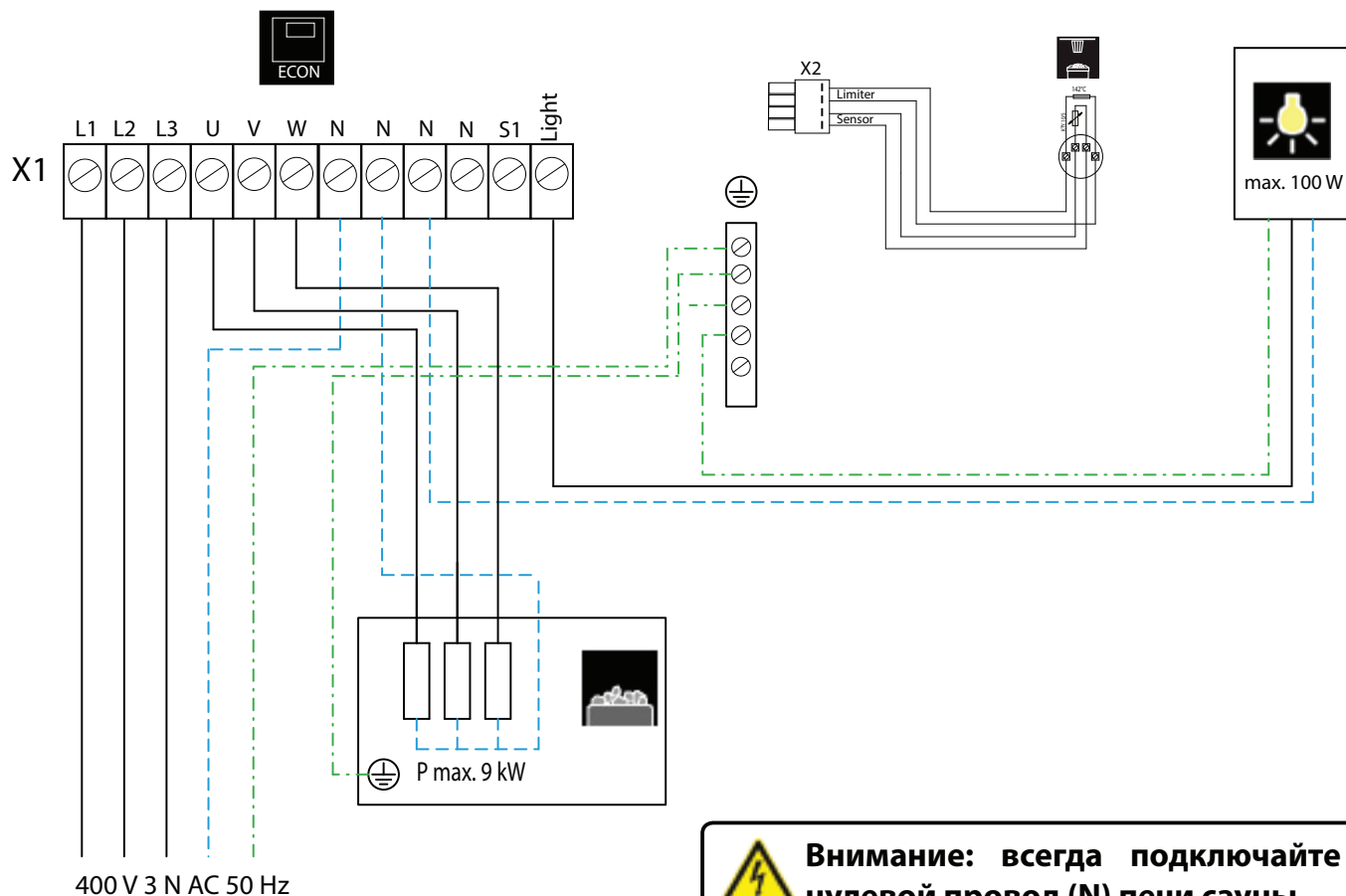

Внимание: всегда подключайте нулевой провод (N) печи сауны.

Подключение печей свыше 9 кВт

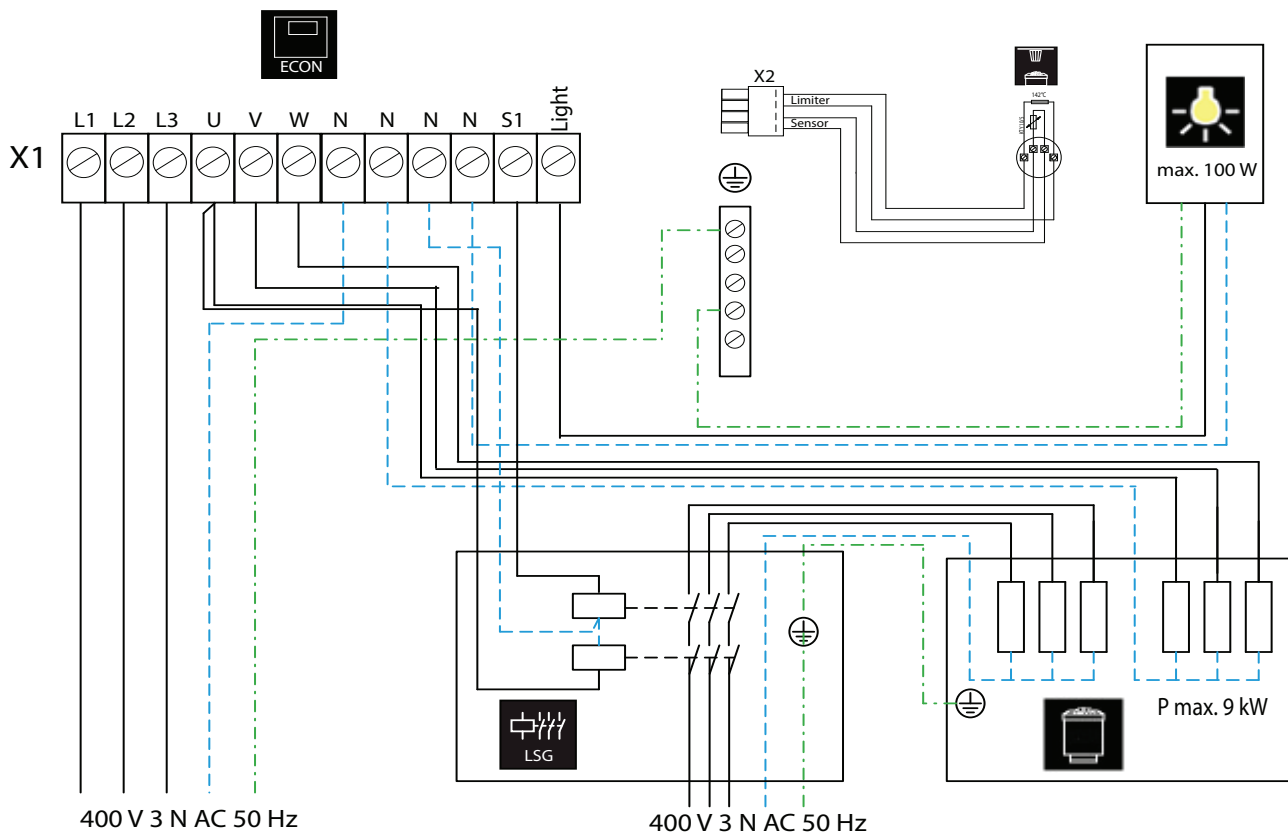

Контрольная лампа-индикатор должна быть установлена в помещении ответственного персонала в коммерческих саунах без ограничения времени работы печи.

Управление

После монтажа установки со всеми ее компонентами и закрепления всех крышек Вы можете вводить систему сауны в эксплуатацию.

На следующих страницах представлены возможности, которые предлагает Вам система управления.

Общие сведения

Пользовательский интерфейс

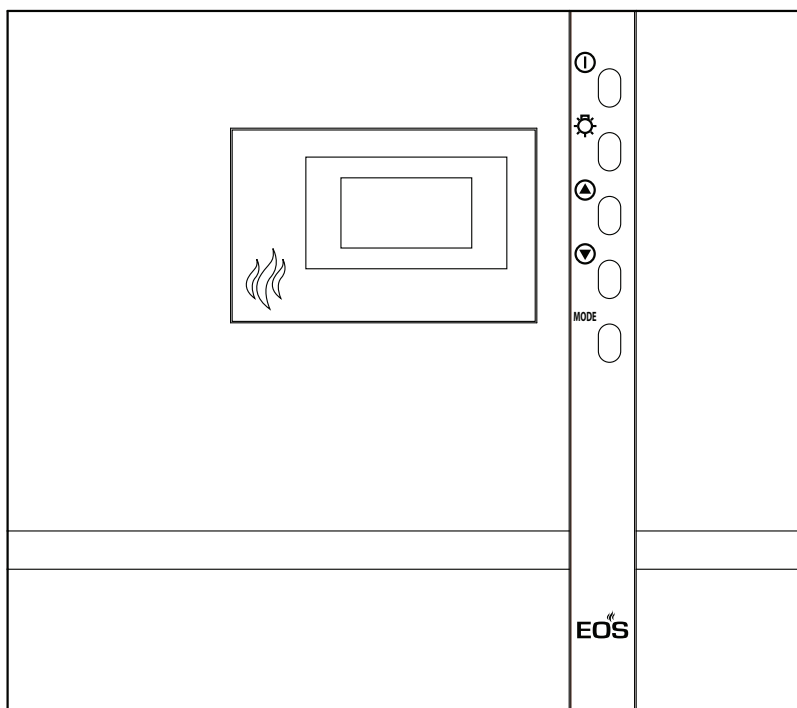

На рисунке изображен пульт управления с дисплеем и кнопками управления.

Кнопки управления

 = Установка Вкл - Выкл

 = Освещение в кабине сауны

MODE = Режим программирования

 = Увеличить значение, следующая функция

 = Уменьшить значение, следующая функция

Базовая индикация "Режим ожидания"

появляется, если установка находится в режиме ожидания.

К этой индикации осуществляется также возврат из других пунктов меню, если > 15 секунд не выполняется никаких действий.

	🕒 12:00
Температура	30°C
Авто-стоп	5 : 59
Время включ	-- : --

Базовая индикация "Работает"

появляется, если печь находится в режиме работы (нагрева).

К этой индикации осуществляется также возврат из других пунктов меню, если > 15 секунд не выполняется никаких действий.

☀️	🕒 12:15
Температура	30°C 📶
Авто-стоп	5 : 59
Время включ	-- : --

Отображение процесса нагрева:

Во время фазы первичного разогрева полоски за индикацией температуры постоянно заполняются.

Если заданная температура достигнута, эти полоски отображаются заполненными.



Индикация экономии энергии

Если прибор не используется, то он переключается в режим экономии энергии.

Спустя 5 минут, по аналогии с заставкой экрана на Вашем ПК, появляются двигающиеся часы. Спустя еще 15 минут выключается задняя подсветка дисплея. Нажатием любой из кнопок Вы вернетесь к базовой индикации режима ожидания.

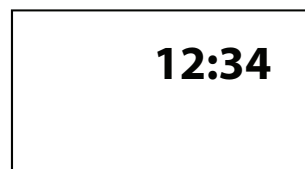

При любых настройках действительно следующее:

В верхней части индикации отображается



Символ освещения
(Если включено освещение)



Символ часов

12 : 00 Текущее время

В зависимости от выбранного режима работы могут отображаться следующие символы:





Заданное время включения (таймер)



Защита от детей активна

Чтобы адаптировать отдельные значения в соответствии с пожеланиями, в режиме ожидания необходимо нажать кнопку **MODE**

После этого изменяемый параметр выделяется черным фоном и может быть выбран с помощью кнопок  или .

🕒 12:15	
Температура	30°C
Авто-стоп	5:59
Время включ	---:--



Мигающие на дисплее параметры могут быть изменены и приведены в данной инструкции, как это показано сбоку.

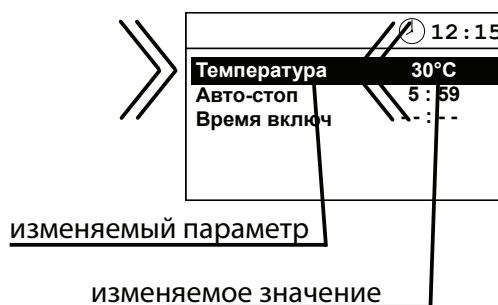

Повторнонажатие кнопки **MODE** возвращает Вас на уровень программирования.

Теперь обозначение параметра мигает, а изменяемое значение выделено черным фоном.



Выделенное черным фоном значение может быть изменено с помощью кнопок  или .

Все настройки, выполненные в режиме ожидания, подтверждаются путем нажатия **MODE** > 3 секунд и сохраняются в приборе.

Параметр перестает мигать, и новое значение принимается до повторного изменения.

🕒 12:15	
Температура	30°C
Авто-стоп	5:59
Время включ	---:--

Если > 15 секунд не нажимается ни одна кнопка, прибор переключается на базовую индикацию. Все ранее предпринятые изменения не сохраняются.

Освещение в кабине

При каждом включении печи сауны автоматически включается освещение в кабине. В верхнем левом углу дисплея отображается символ . После выключения печи сауны освещение в кабине гаснет с задержкой в 30 минут.

	🕒 12:15	
Температура	30°C	
Авто-стоп	5:59	
Время включ	---:--	

Независимо от состояния системы сауны с помощью кнопки  можно в любое время включить или выключить освещение в кабине.

Первый ввод в эксплуатацию

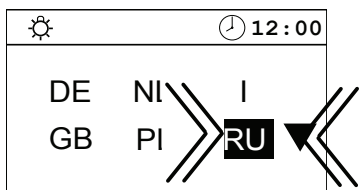
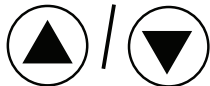
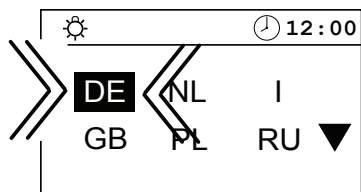

MODE > 3 секунд

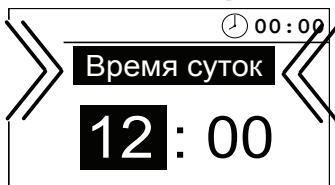
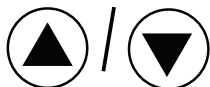
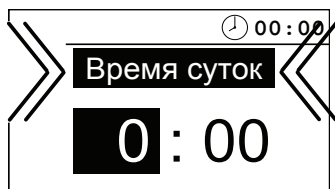

MODE

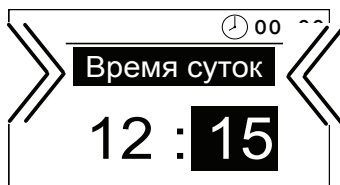
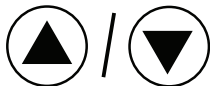
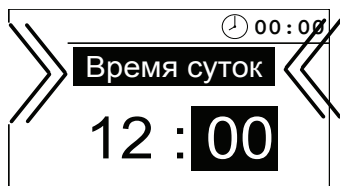

MODE > 3 секунд

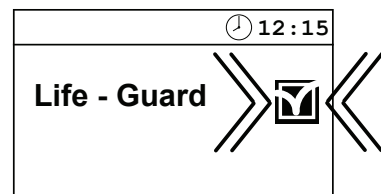
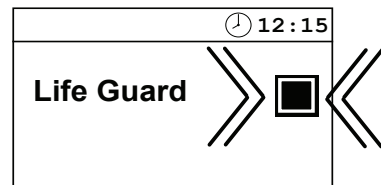

MODE > 3 секунд

🕒 12:00	
Температура	30°C
Авто-стоп	5:59
Время включ	---
Life - Guard	20 min

Изменение языка

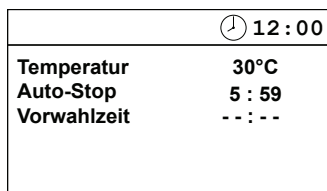

MODE & ▼



▲ / ▼

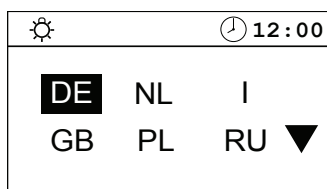

MODE

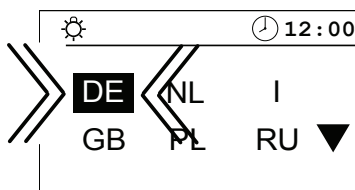

▲ / ▼

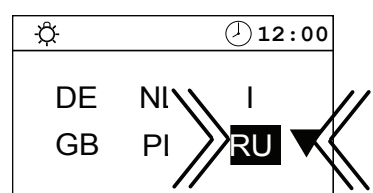

MODE > 3 секунд

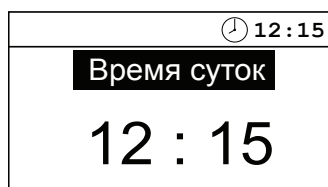

Изменение времени

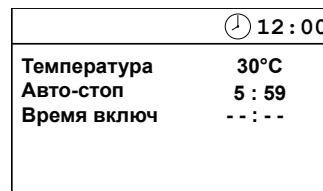

MODE & ▼

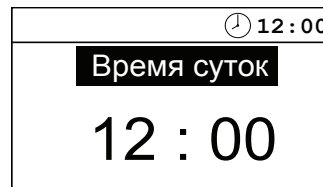

MODE

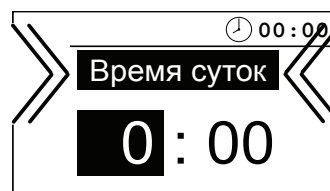

▲ / ▼

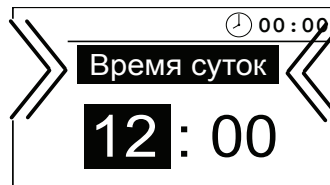

MODE

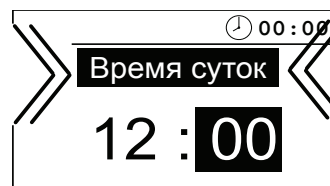

▲ / ▼

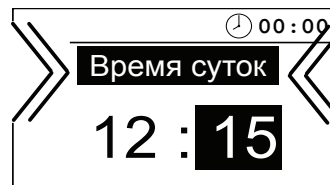

MODE > 3 секунд

Активация функции Lifeguard

Функция Lifeguard представляет собой задаваемое, относительно небольшое время, например, 20 минут, после истечения которого отключается установка сауны, кроме освещения в кабине. После истечения этого времени установка может быть повторно включена путем нажатия кнопки MODE на заданное время.

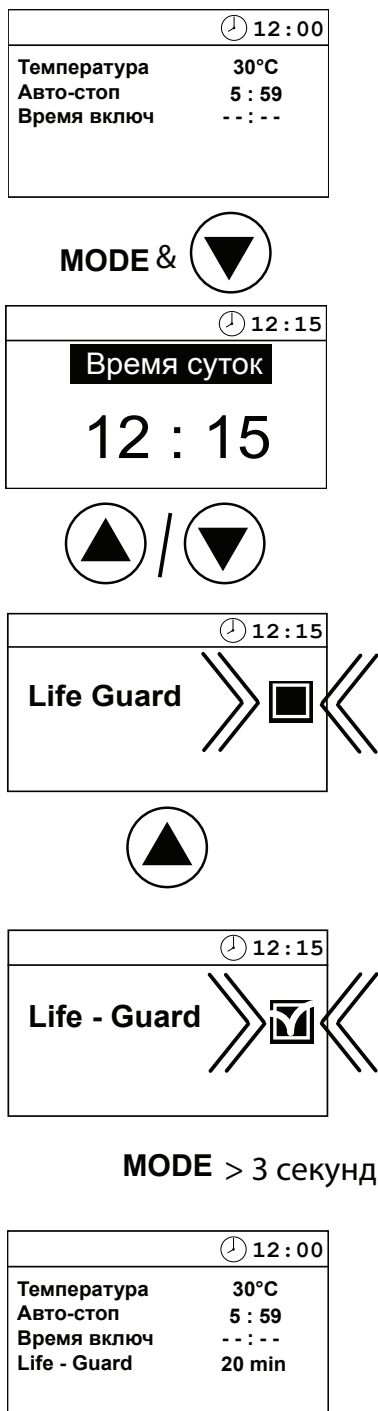

Активация/деактивация защиты от детей

Если активирована защита от детей (символ ключа виден в верхней части индикации), можно включить только освещение в кабине. Все другие кнопки не работают. Активация/деактивация защиты от детей может быть предпринята как в режиме ожидания, так и в режиме работы. В режиме работы установку можно лишь выключить.

Активация

Режим ожидания

12:00
Температура 30°C
Авто-стоп 5 : 59
Время включ -- : --

Режим работы

12:15
Температура 30°C
Авто-стоп 5 : 59
Время включ -- : --

& > 3 секунд

12:00
Температура 30°C
Авто-стоп 5 : 59
Время включ. -- : --

12:15
Температура 30°C
Авто-стоп 5 : 59
Время включ. -- : --

Деактивация

12:00
Температура 30°C
Авто-стоп 5 : 59
Время включ. -- : --

12:15
Температура 30°C
Авто-стоп 5 : 59
Время включ. -- : --

& > 3 секунд

12:00
Температура 30°C
Авто-стоп 5 : 59
Время включ -- : --

12:15
Температура 30°C
Авто-стоп 5 : 59
Время включ -- : --

Включение системы сауны

	🕒 12:00
Температура	30°C
Авто-стоп	5:59
Время включ	--:--

🔌 > 3 секунд

☀️	🕒 12:15
Температура	30°C 📶
Авто-стоп	5:59
Время включ	--:--

Включение установки сауны с помощью функции Lifeguard

	🕒 12:00
Температура	30°C
Авто-стоп	5:59
Время включ	--:--
Life - Guard	20 min

🔌 > 3 секунд

☀️	🕒 12:15
Температура	30°C 📶
Авто-стоп	5:59
Время включ	--:--
Life - Guard	20 min

Теперь печь сауны нагревается в нормальном режиме, без времени функции "Lifeguard". К активации функции "Lifeguard".

MODE

☀️	🕒 12:15
Температура	30°C 📶
Авто-стоп	5:59
Время включ	--:--
Life - Guard	20 min

Выключение системы сауны

☀️	🕒 12:15
Температура	30°C 📶
Авто-стоп	5:59
Время включ	--:--

Время автоматического выключения / 🔌

☀️	🕒 12:00
Температура	30°C
Авто-стоп	5:59
Время включ	--:--

После истечения времени функции "Lifeguard" печь сауны отключается, и весь дисплей мигает.

☀️	🕒 12:15
Температура	30°C 📶
Авто-стоп	5:59
Время включ	--:--
Life - Guard	20 min

Теперь заново ввести в эксплуатацию

MODE

	🕒 12:00
Температура	30°C
Авто-стоп	5:59
Время включ	--:--
Life - Guard	20 min

или выключить установку



	🕒 12:00
Температура	30°C
Авто-стоп	5:59
Время включ	--:--
Life - Guard	20 min

Индивидуальные настройки

В дальнейшем мы представим Вам возможности, позволяющие адаптировать систему управления в соответствии с Вашими индивидуальными потребностями. Отдельные параметры могут быть изменены в режиме ожидания или в режиме работы и сохранены в приборе. Изменения, предпринятые в режиме работы, сразу же вступают в силу.

Температура в кабине

Диапазон настроек:

Режим работы по финскому типу 30 - 115°C

В режиме ожидания

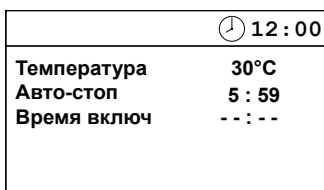

MODE

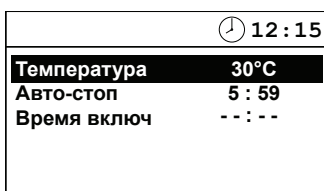

MODE

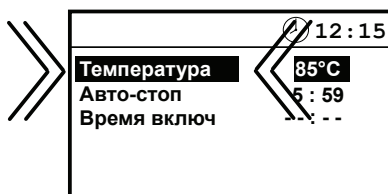
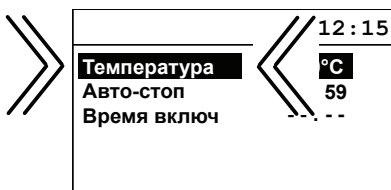

MODE > 3 секунд

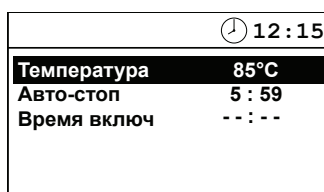

15 секунд / 🔌 > 3 секунд

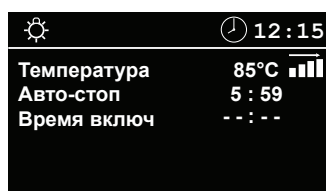
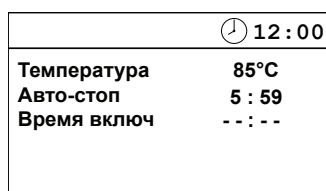

В режиме работы



MODE

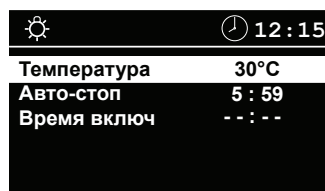

MODE

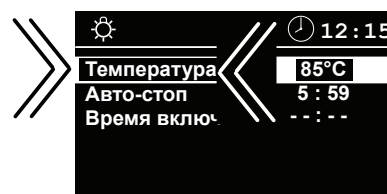

MODE > 3 секунд



15 секунд



Функция Lifeguard

Здесь Вы можете настроить, спустя какое времени будет отключена система сауны и нажатием кнопки **MODE** заново запущена функция "Lifeguard".

Эта настройка возможна только в режиме ожидания, если активирована функция "**Lifeguard**".

В режиме ожидания

🕒 12:00	
Температура	30°C
Авто-стоп	5 : 59
Время включ	-- : --
Life - Guard	20 min

MODE

🕒 12:00	
Температура	30°C
Авто-стоп	5 : 59
Время включ	-- : --
Life - Guard	20 min



🕒 12:00	
Температура	30°C
Авто-стоп	5 : 59
Время включ	-- : --
Life - Guard	20 min

MODE

🕒 12:00	
Температура	30°C
Авто-стоп	5 : 59
Время включ	-- : --
Life - Guard	20 min



🕒 12:00	
Температура	30°C
Авто-стоп	5 : 59
Время включ	-- : --
Life - Guard	15 min

MODE

🕒 12:00	
Температура	30°C
Авто-стоп	5 : 59
Время включ	-- : --
Life - Guard	15 min

15 секунд / 🕒 > 3 секунд

🕒 12:00	
Температура	30°C
Авто-стоп	5 : 59
Время включ	-- : --
Life - Guard	15 min

🕒 12:15	
Температура	30°C 📶
Авто-стоп	5 : 59
Время включ	-- : --
Life - Guard	14 min

Автоматическое выключение

Автоматическое выключение представляет собой время, которым ограничивается фаза нагрева. После истечения этого времени система сауны автоматически отключается.

Возможна настройка времени от 0:01 до 6:00 часов.

В режиме ожидания

	🕒 12:00
Температура	30°C
Авто-стоп	5:59
Время включ	---:--

MODE

	🕒 12:15
Температура	30°C
Авто-стоп	5:59
Время включ	---:--

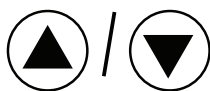

	🕒 12:15
Температура	30°C
Авто-стоп	5:59
Время включ.	---:--

MODE

	🕒 12:15
Температура	30°C
Авто-стоп	5:59
Время включ.	---:--

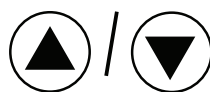

	🕒 12:15
Температура	30°C
Авто-стоп	3:59
Время включ.	---:--

MODE

	🕒 12:15
Температура	30°C
Авто-стоп	3:59
Время включ.	---:--



В режиме работы

☀️	🕒 12:15
Температура	30°C
Авто-стоп	5:59
Время включ	---:--

MODE

☀️	🕒 12:15
Температура	30°C
Авто-стоп	5:59
Время включ	---:--



☀️	🕒 12:15
Температура	30°C
Авто-стоп	5:59
Время включ	---:--

MODE

☀️	🕒 12:15
Температура	30°C
Авто-стоп	5:59
Время вклю	---:--



☀️	🕒 12:15
Температура	30°C
Авто-стоп	3:59
Время вклю	---:--

MODE

☀️	🕒 12:15
Температура	30°C
Авто-стоп	3:59
Время вклю	---:--



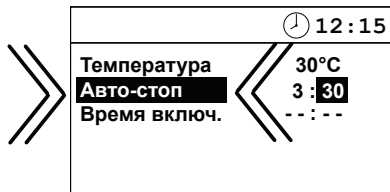

MODE > 3 секунд



MODE > 3 секунд

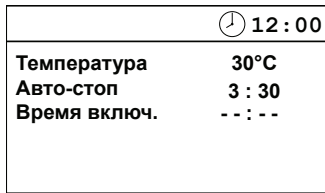

15 секунд / > 3 секунд



15 секунд /

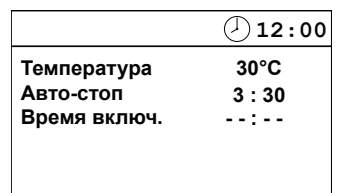
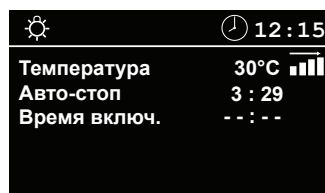
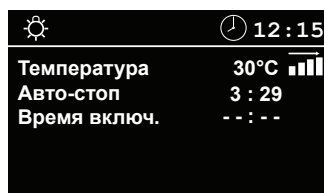
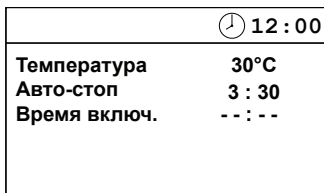

Предварительно заданное время

С помощью таймера задержки включения Вы можете задать момент включения Вашей печи сауны в течение 24 часов в режиме реального времени.



При этом всегда проверяйте, чтобы перед началом процесса нагрева на нагревателе сауны не было посторонних предметов. Опасность пожара!

Однако учитывайте, что кабина нагревается примерно 40-50 минут до создания приятного климата. Если Вы намереваетесь воспользоваться сауной, например, в 18:00 часов, установите время на 17:10 часов.

Если Вы хотите сразу включить сауну, не используя таймер задержки включения, то на дисплее в соответствующей строке необходимо ввести "-- :--".

Обратите внимание, что при положении „00:00“ таймер будет по-прежнему активен!

В режиме ожидания

В режиме работы

	🕒 12:00
Температура	30°C
Авто-стоп	5:59
Время включ	--:--

MODE

	🕒 12:15
Температура	30°C
Авто-стоп	5:59
Время включ	--:--



	🕒 12:15
Температура	30°C
Авто-стоп	5:59
Время включ	--:--

MODE

	🕒 12:15
Температура	30°C
Авто-стоп	5:59
Время включ	--:--



	🕒 12:15
Температура	30°C
Авто-стоп	5:59
Время включ	17:--

MODE

☀️	🕒 12:15
Температура	30°C
Авто-стоп	5:59
Время включ	--:--

MODE

☀️	🕒 12:15
Температура	30°C
Авто-стоп	5:59
Время включ	--:--



☀️	🕒 12:15
Температура	30°C
Авто-стоп	5:59
Время включ	--:--

MODE

☀️	🕒 12:15
Температура	30°C
Авто-стоп	5:59
Время включ	--:--



☀️	🕒 12:15
Температура	30°C
Авто-стоп	5:59
Время включ	17:--

MODE

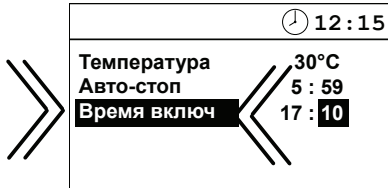
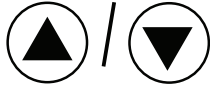
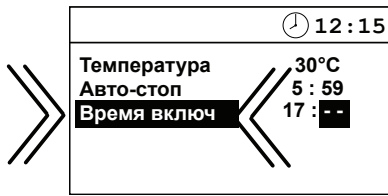

MODE > 3 секунд

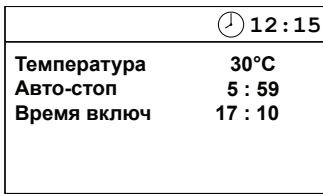

15 секунд /



MODE > 3 секунд



15 секунд /

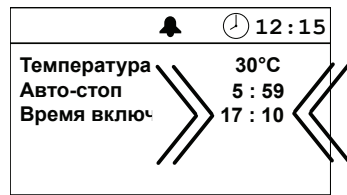
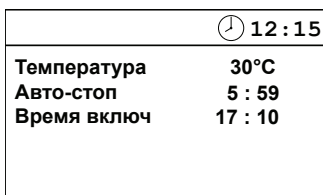

К предварительно заданному времени

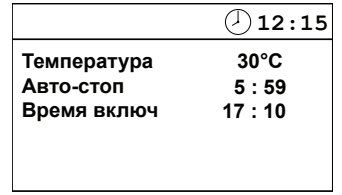

**Активация
заданного времени**

предварительно

Деактивация

предварительно

заданного времени

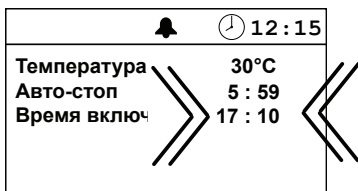

К предварительно заданному времени

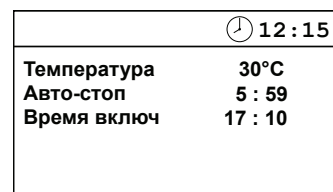
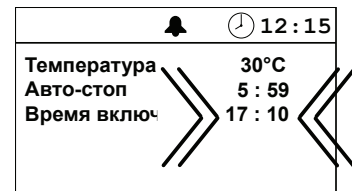

Расширение ограничения времени нагрева

При помощи изменения положения мостика ограничителя времени нагрева Вы можете изменить ограничение с 6:00 часов (стандарт) до 12:00 часов, или до безлимитного положения. Помните, что такое расширение допустимо только в коммерческих саунах!



Подобные работы должны выполняться только специалистом. При всех работах с открытым прибором его следует полностью обесточить (выключить главный выключатель либо удалить предохранители в сети). **Высокое напряжение!**

Снимите переднюю крышку с прибора (крепежный шуруп на верхней части).



- | | | |
|--------|--|--|
| Мостик | | 6:00 часов ограничение времени нагрева (заводская установка) |
| Мостик | | 12:00 часов ограничение времени нагрева |
| Мостик | | без ограничения времени нагрева |



Предохранители прибора

На обратной стороне платы расположены 2 плавких предохранителя:

- | | |
|---------------|---|
| F1 = T 2A | Первичный предохранитель электроники, освещения и вентилятора |
| F2 = T 250 mA | Вторичный предохранитель электроники |

Сообщения о неисправностях

Блок управления постоянно контролирует датчики на короткое замыкание и обрыв. Сообщения о неисправностях появляются следующим образом:

Индикация

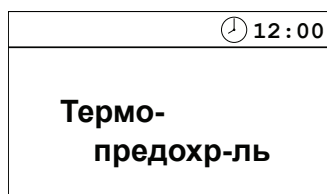
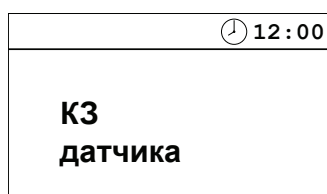
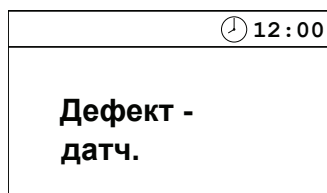

Причина

= Обрыв в контуре датчика температуры

Датчик температуры (КТУ) неисправен, или провод к датчику температуры оборван.

= Короткое замыкание в контуре датчика температуры.

Датчик температуры (КТУ) неисправен, или провод к датчику температуры замкнут накоротко.

= Обрыв в контуре ограничителя

Сработал предохранитель перегрева (142°C) или разорвана связь в цепи предохранителя.

Устранение

Поручить специалисту проверку проводов и датчика КТУ. Проверить крепление контактов.

Проверить сопротивление датчика: при 20°C должно быть припл. 2 килоома.

Заменить если неисправен.

Поручить специалисту проверку проводов и КТУ.

Заменить если неисправен.

Поручить специалисту проверку проводов, контактов и предохранителя перегрева.

Заменить предохранитель.

Выключатель прибора (Switch-off)

С верхней стороны блока управления Вы найдете выключатель прибора. С его помощью при необходимости можно отключить прибор от сети.

выключатель на пультах ECON

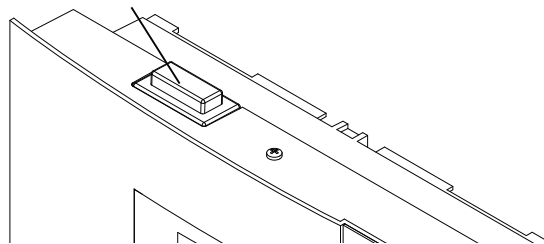

Выключатель

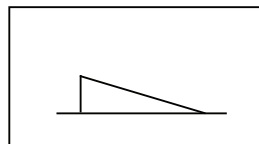

Прибор включен
(стандартное
положение)

Нажмите выключатель прибора с левой стороны кулисного переключателя до первой точки фиксации (положение 0). Теперь прибор полностью выключен.

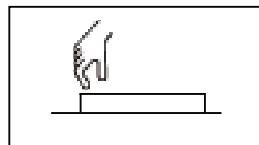

Прибор отключен
(полностью);
Положение 0.

Чтобы при выключенном приборе включить освещение в кабине, нажмите на кулисный переключатель с левой стороны до второй точки фиксации (положение II).

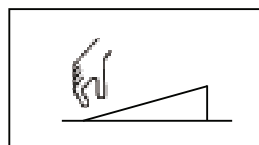

Свет включен;
Прибор выключен.
Положение II.

Чтобы снова привести прибор в состояние готовности к эксплуатации, верните переключатель в исходное положение (положение I).

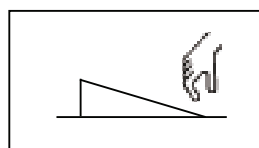

Прибор включен.
Положение I.

Изготовитель:

EOS Saunatechnik GmbH
Schneiderstriesch 1
35759 Driedorf
Deutschland / Германия

Адрес сервисного центра в РФ:

ООО „Саунамастер“
121471, Москва, Киевское ш., БП «Румянцево»
928 г

Телефоны: +7 (495) 564-8772, 564-8773,
995-9744, 775-9965
Факс: +7 (495) 564-8773

info@eos-werke.ru
www.eos-werke.ru

Гарантия

Гарантийные обязательства согласно действующим законодательным положениям.

Гарантия изготовителя:

- Гарантийный срок начинается с даты чека (счёта) и длится 3 года (при коммерческой эксплуатации 2 года).
- Претензии по гарантии принимаются только по предъявлении чека об оплате.
- Гарантия аннулируется при изменениях в приборе, сделанных без официального разрешения изготовителя.
- Гарантия аннулируется при дефектах, возникших вследствие ремонта или вмешательства неуполномоченных лиц или ненадлежащего использования прибора.
- В случае рекламации необходимо указать серийный №, № артикула, а также обозначение прибора и подробное описание неполадки.
- Гарантия включает возмещение дефектных деталей прибора, за исключением обычного износа.

При неполадках прибор должен быть отправлен нашему сервисному отделу в оригинальной или иной соответствующей упаковке (ВНИМАНИЕ: опасность транспортных повреждений).

Отправляйте прибор в обязательном сопровождении данного гарантийного талона, заполнив его надлежащим образом.

Транспортные расходы за счет потребителя. При рекламациях за пределами ФРГ следует обращаться к дилеру / поставщику. Непосредственное гарантийное обслуживание сервисным центром завода-производителя в этом случае невозможно.

Дата сдачи в эксплуатацию:

Подпись и печать авторизованного электромонтера / дилера:

Порядок возврата товара (RMA) - указания для обратной доставки!

Уважаемый клиент,

мы желаем Вам получить удовольствие от заказанных товаров. В случае, если Вы в порядке исключения будете не совсем довольны товаром, мы просим Вас принять во внимание следующий порядок возврата. Только в этом случае гарантируется быстрый и беспрепятственный возврат.

При любом возврате следует обязательно учитывать!

- Имеющийся формуляр **RMA** всегда **заполнять полностью и прилагать** вместе с **копией чека** для отправляемого товара! Пожалуйста, не приклеивать его к товару или его упаковке. **Без этих документов обработка не возможна**
- **Подлежащие оплате посылки на территории Германии не принимаются** и возвращаются отправителю, который обязан оплатить пересылку! Пожалуйста, всегда запрашивайте **№ RMA** для экономной пересылки.
- **Пожалуйста, следите за тем**, чтобы товар был отправлен **без видимых следов использования** в неизменном **полном объеме и неповрежденной оригинальной упаковке**.
- Пожалуйста, воспользуйтесь **дополнительной прочной и неломающейся упаковкой**, можно заполнить ее, например, пенополистиролом, газетами и т. п. Повреждения при транспортировке по причине недостаточной упаковки оплачиваются отправителем.

Тип рекламации:

1) Повреждение при транспортировке

- Пожалуйста, **немедленно** проверьте содержимое Вашей посылки и **сообщите** о каждом повреждении перевозчику (транспортной компании).
- Не использовать поврежденный товар!
- **Перевозчик** должна выдать Вам **письменное подтверждение** о наличии повреждения.
- **Затем по телефону немедленно сообщите о повреждении Вашему продавцу**. Последний обсудит с Вами ход дальнейших действий.
- При поврежденной упаковке используйте дополнительную коробку большего размера. Обязательно приложите **подтверждение о наличии повреждения** от транспортной компании!

2) Поставка дефектного товара

- Срок гарантии составляет 2 года. Если поставленный товар **дефектен, отсутствуют какие-либо принадлежности** или поставлен **неправильный тип** или **неправильный объем**, свяжитесь с Вашим продавцом. Он обсудит с Вами Ваш отдельный случай и постарается найти удобное для Вас решение.
- Для **экономной пересылки** на территории Германии Вы получите **№ RMA** от производителя.
- Любая отправка товара обратно должна осуществляться в **оригинальной упаковке товара в полном объеме**. Пожалуйста, упаковывайте товар таким образом, чтобы он не повредился. Если Вам поставлен **неправильный товар**, пожалуйста, не пользуйтесь им!

3) Проблемы при монтаже и работе

- Пожалуйста, **прочитайте сначала полностью руководство**, входящее в объем поставки, и соблюдайте, прежде всего, содержащиеся в нем указания по монтажу и установке.
- **Вашим первым контактным лицом всегда должен быть продавец**, так как он наилучшим образом информирован о „своем“ продукте и имеет представление о возможных трудностях.
- При нарушении работы товара убедитесь сначала, что товар действительно дефектен. Благодаря контролю качества при производстве дефекты в новых приборах выявляются очень редко.